



РЕДУКТОРЫ & ПРИВОДЫ ДЛЯ УПРАВЛЯЕМЫХ ПОВОРОТНЫХ УСТРОЙСТВ



РЕДУКТОРЫ & ПРИВОДЫ ДЛЯ УПРАВЛЯЕМЫХ ПОВОРОТНЫХ УСТРОЙСТВ



Небольшие размеры, высокие передаточные числа, повышенная нагрузка, высокая устойчивость и высокая точность позиционирования циклоидных редукторов SPINEA определяют их быть лучшим решением для позиционирования поворотно-наклонных механизмов.

SPINEA : ЕДИНСТВЕННЫЙ ОРИГИНАЛЬНЫЙ ЕВРОПЕЙСКИЙ ПРОИЗВОДИТЕЛЬ ВЫСОКОТОЧНЫХ ЦИКЛОИДНЫХ РЕДУКТОРОВ

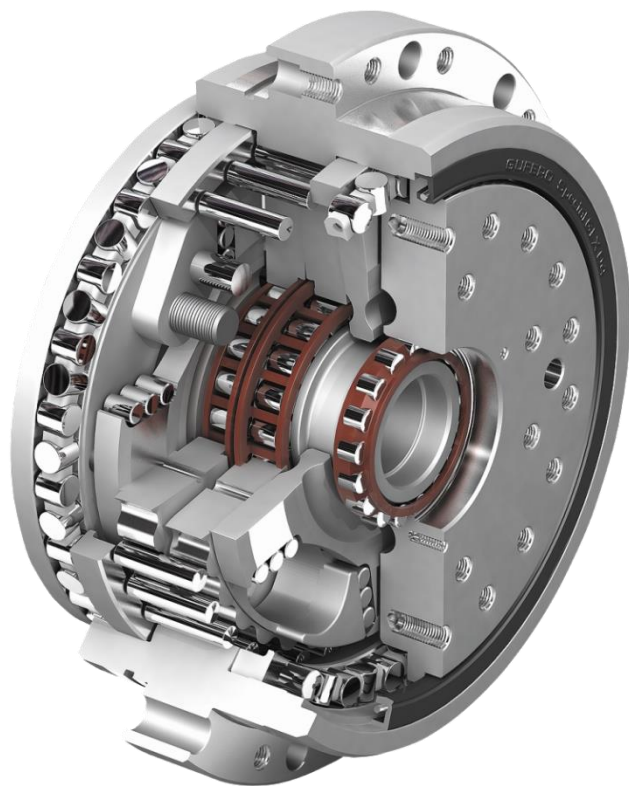

РЕДУКТОРЫ SPINEA TWINSPIN® (ZERO BACKLASH) ОСНОВАНЫ НА
ЗАПАТЕНТОВАННОМ В МИРЕ ПРИНЦИПЕ ПЕРЕДАЧИ СО ВСТРОЕННЫМИ
ОСЕРАДИАЛЬНЫМИ ПОДШИПНИКАМИ
МЕХАНИЧЕСКАЯ КОНСТРУКЦИЯ РЕДУКТОРОВ TWINSPIN® ОБЛАДАЕТ
МНОЖЕСТВОМ **ОТЛИЧНЫХ ОСОБЕННОСТЕЙ И ПРЕИМУЩЕСТВ** ПО
СРАВНЕНИЮ СО СТАНДАРТНЫМИ РЕШЕНИЯМИ ДЛЯ ПЛАНЕТАРНЫХ
ИЛИ ВОЛНОВЫХ РЕДУКТОРОВ



НАКЛОННО-ПОВОРОТНЫЕ УСТРОЙСТВА



Редуктор для азимута и угла места возвышения

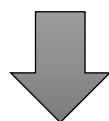

Ключевые компоненты для достижения превосходных характеристик поворотно-наклонных устройств

Общие требования к редукторам в опорно-поворотных устройствах (ОПУ)

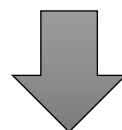
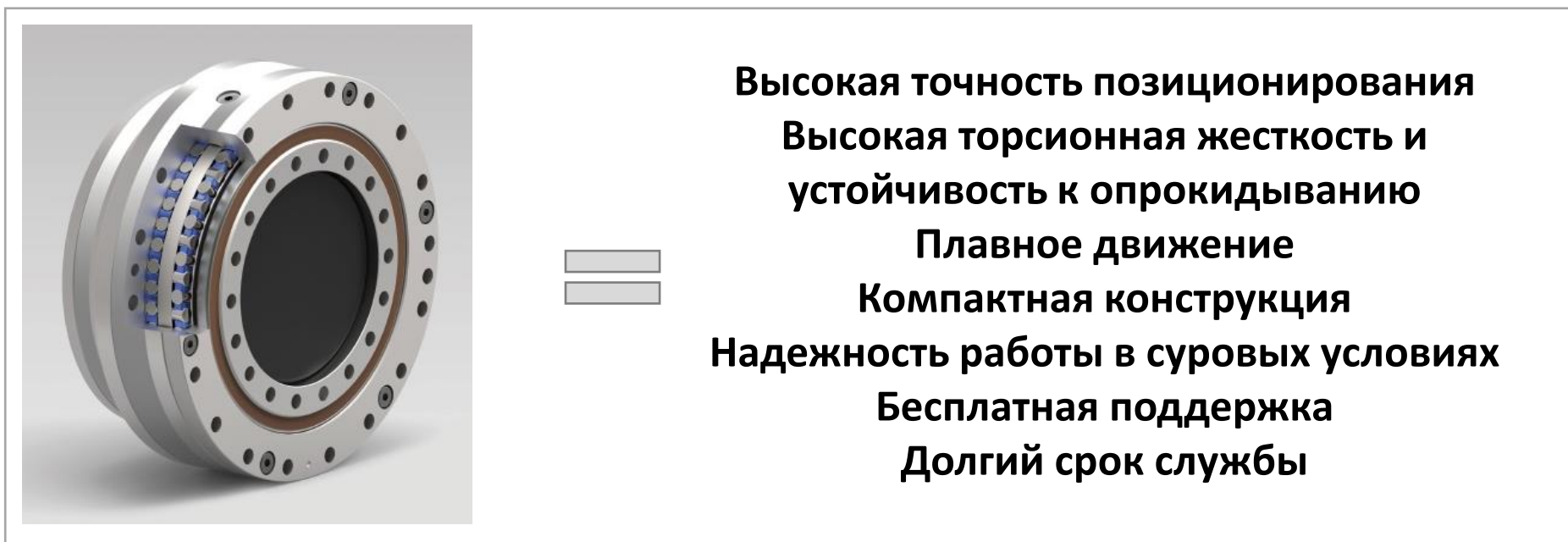

РЕДУКТОРЫ SPINEA = ИДЕАЛЬНОЕ СОВПАДЕНИЕ

SPINEA - TWINSPIN® ОСНОВНЫЕ ХАРАКТЕРИСТИКИ РЕДУКТОРОВ

**НУЛЕВОЙ ЗАЗОР, ВЫСОКАЯ ТОЧНОСТЬ и НИЗКАЯ
ВХОДНАЯ ИНЕРЦИЯ**



Обеспечивает необходимую точность, стабильность и
динамику движения.

ИТОГОВЫЕ ПРЕИМУЩЕСТВА



Быстрое и очень точное позиционирование панорамирования и наклона
Отличные характеристики стабилизации

РЕДУКТОРЫ SPINEA - TWINSPIN® ОСНОВНЫЕ ХАРАКТЕРИСТИКИ

**ВЫСОКАЯ ЖЕСТКОСТЬ ПРИ КРУЧЕНИИ и
ПРИ ОПРОКИДЫВАНИИ
НУЛЕВОЙ ЛЮФТ**



Конструкция с высокой жесткостью передачи обеспечивает **высокую устойчивость к ударным нагрузкам и низкую вибрацию**

ИТОГОВЫЕ ПРЕИМУЩЕСТВА



Стабильные изображения в критических условиях: приложения, установленные на автомобилях

**ОДНОСТУПЕНЧАТАЯ ПЕРЕДАЧА с ВЫСОКОЙ
ЖЕСТКОСТЬЮ и СПЕЦИАЛЬНЫМ
ТРОХОИДАЛЬНЫМ ПРОФИЛЕМ ЗУБЬЕВ**



Конструкция, исключая трение скольжения и минимизирующая **вибрацию**

ИТОГОВЫЕ ПРЕИМУЩЕСТВА



Чрезвычайно плавное движение даже с микрошагом 0,0001 °/сек.

РЕДУКТОРЫ SPINEA - TWINSPIN® ОСНОВНЫЕ ХАРАКТЕРИСТИКИ

ВЫСОКИЙ КРУТЯЩИЙ МОМЕНТ



Позволяет использовать редукторы **меньших размеров** при достижении **крутящего момента**, сопоставимого с продуктами конкурентов

ИТОГОВЫЕ ПРЕИМУЩЕСТВА



Возможность минимизировать габариты ОПУ
Широкий диапазон полезной нагрузки при использовании коробки передач одного размера

ПРЕВОСХОДНАЯ ТОЧНОСТЬ НА ПРОТЯЖЕНИИ ВСЕГО СРОКА СЛУЖБЫ



Благодаря **уникальному принципу механической трансмиссии** без трения скольжения, высокому качеству смазочного материала и высокой точности производства

ИТОГОВЫЕ ПРЕИМУЩЕСТВА



Долгосрочное качество
Длительный срок службы в критических и любых погодных условиях

И ДОПОЛНИТЕЛЬНЫЕ ВОЗМОЖНОСТИ И ПРЕИМУЩЕСТВА

Особенности TwinSpin

Небольшие размеры (единственный производитель малых циклоидальных редукторов)

Конструкция шестерни с полым валом

Высокие передаточные числа

Высокая выходная мощность аксиально-радиального подшипника

Высокая перегрузочная способность (аварийный крутящий момент)

Одноступенчатая коробка передач

Специальная смазка

Бесплатная поддержка

Преимущества поворотно-наклонного устройства

Возможность минимизировать размеры опорно-поворотного устройства (ОПУ)

Кабели могут быть пропущены через шестерню по оси азимута к приводу оси наклона и к полезной нагрузке. **Повышенная безопасность и надежность** .

Компактность, возможность использования двигателей меньшего размера, снижение потребления энергии

Упрощение конструкции приводного устройства; минимизация размеров

Высокая устойчивость к повреждениям, высокая надежность

Компактность, высокая точность, тихая работа,

Высокая надежность в суровых условиях (от -40°C до + 60°C)

Без дополнительных затрат или ухода

**ИТОГОВЫЕ
ПРЕИМУЩЕСТВА**



**МИРОВОЙ УРОВЕНЬ
ОПУ**



ПОЛЕЗНАЯ НАГРУЗКА

Редукторы и приводы SPINEA подходят для широкого диапазона полезной нагрузки от 2 кг до 200 кг.

TS 50*: полезная нагрузка до 15кг
TS70*: полезная нагрузка до 50кг
TS110*: полезная нагрузка до 80кг

* указанные размеры даны справочно.
Фактически размер будет зависеть от цикла нагрузки.



ДИЗАЙН ОПУ

Верхнее крепление



Боковое крепление



Верхнее и боковое крепление



Отклоняющаяся система



Компактная конструкция устройств SPINEA позволяет изготавливать самые разные конструкции ОПУ.



Портативное ОПУ



С полезной нагрузкой 5 кг



ПРИМЕР ВНУТРЕННЕГО ДИЗАЙНА

- ОПУ антенны связи - полезная нагрузка 80 кг
- Полый вал редуктора размера TS140-N используется для передачи кабелей от зубчатого ведущего колеса к блоку ОПУ и полезной нагрузке
 - Контактное кольцо для вращения $n \times 360^\circ$
 - Абсолютные датчик положения

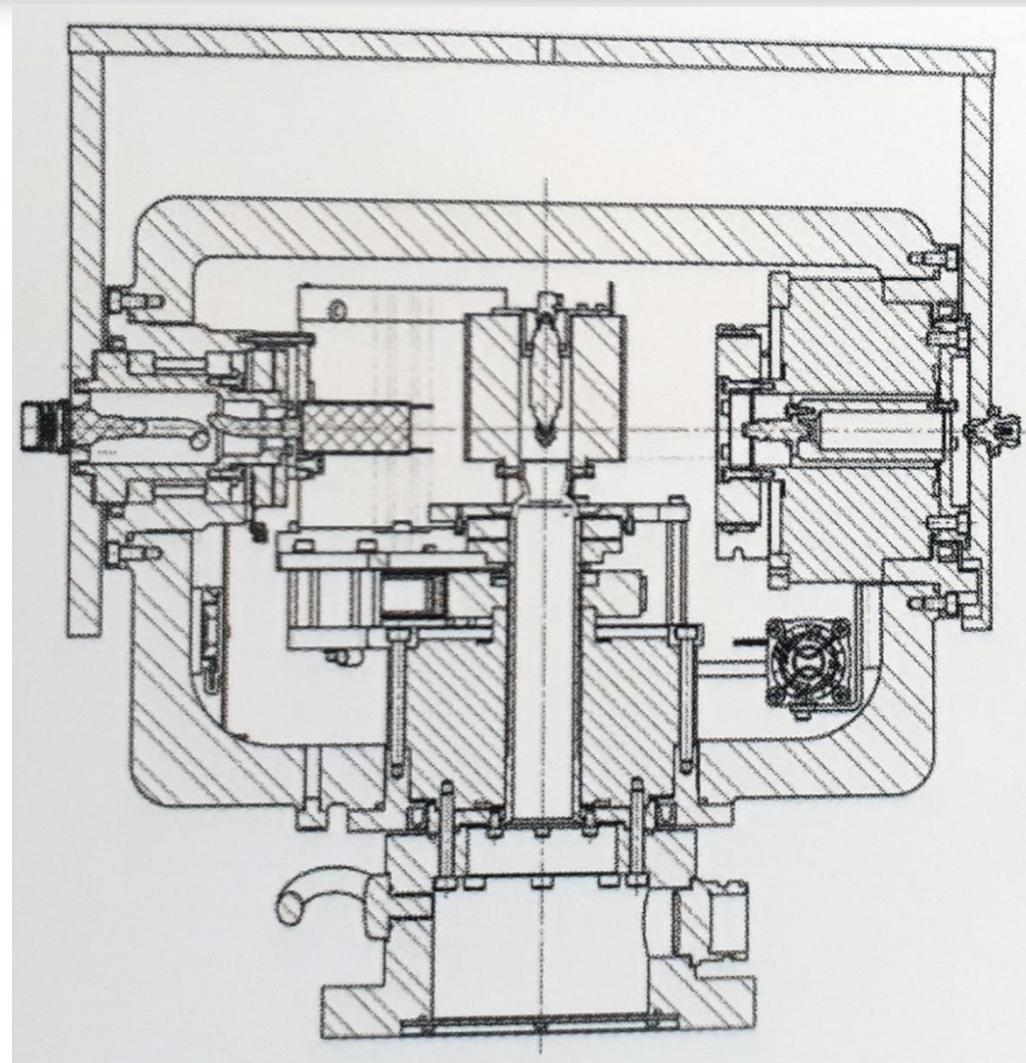

ТИПИЧНЫЕ ОБЛАСТИ ПРИМЕНЕНИЯ

Электрооптическая система (ЭОС)

- гироскопически-стабилизированная или нестабилизированная для обнаружения, распознавания, идентификации и отслеживания

Полезная нагрузка ОПУ обычно состоит из:

- Камера день / ночь с многократным оптическим зумом
- Тепловизор - Инфракрасная (ИК) камера для ночного видения
- Лазерный осветитель для ночной камеры
- Лазерный дальномер (LRF)



Системы связи

Полезная нагрузка ОПУ обычно состоит из: радары, антенны, лазеры

На фото радарная система с нашими редукторами TS80. Система предназначена для поддержки посадки беспилотника.



ТИПИЧНЫЕ ОБЛАСТИ ПРИМЕНЕНИЯ

Расположение датчика

Полезная нагрузка ОПУ обычно состоит из: тепловые датчики, лазерные детекторы, используемые для обнаружения, идентификации и количественной оценки наличия химических боевых веществ или токсичных промышленных химикатов



Противодронные системы

для обнаружения, отслеживания и разрушения дронов

Полезная нагрузка ОПУ обычно состоит из: радара, EOS и генератора радиочастотных помех или лазерной пушки или снаряда с сеткой.



ТИПОВЫЕ РЕШЕНИЯ ДЛЯ РЕДУКТОРОВ ОПУ

В зависимости от типа ОПУ использует множество различных решений для управления осью поворота и наклона.

Кроме редукторов SPINEA, обычно используются следующие редукторы:

- гармонические редуктор
- планетарные редукторы
- червячные редукторы
- комбинация обычных редукторов, таких как цилиндрических передач или спирально-зубчатых конических передач

Преимущества редукторов TwinSpin перед планетарными передачами:

- высокая точность позиционирования (TwinSpin - нулевой люфт)
- более высокая производительность и бесперебойность работы
- высокая плотность крутящего момента
- большая производительность выходного подшипника: передача особо тяжелых радиальных–Осевые нагрузки
- жесткость при кручении
- плоский компактный дизайн
- тихий ход
- более высокие передаточные числа в одноступенчатой передаче (меньший размер двигателя, меньшие эксплуатационные расходы). Планетарные редукторы могут достичь более высоких передаточных чисел только за счет большего числа ступеней. Это увеличивает габариты, вес, требования к месту и, что не менее важно, стоимость редуктора.

ТИПОВЫЕ РЕШЕНИЯ ДЛЯ РЕДУКТОРОВ ОПУ

Преимущества перед гармоническими редукторами

Прочная конструкция циклоидальных зубчатой передачи SPINEA по сравнению с тонкостенным гармоническим волновым зубчатым колесом дает следующие преимущества:

- лучшее соотношение размеров коробки передач и полезной нагрузки (более высокая плотность крутящего момента)
- более высокий крутящий момент
- конструкция для установки в ограниченное пространство (меньший диаметр)
- меньшая входная инерция для быстрого позиционирования в гиросtabilизированном ОПУ
- более высокая жесткость
- более низкие вибрации
- повышенная ударопрочность (без трещотки)
- более плавное движение с микро шаговым расположением (опыт клиентов, которые ранее использовали Harmonic)
- лучшая функциональность при низких температурах (опыт клиентов, которые ранее использовали Harmonic)



прочная циклоидальное зубчатое колесо SPINEA

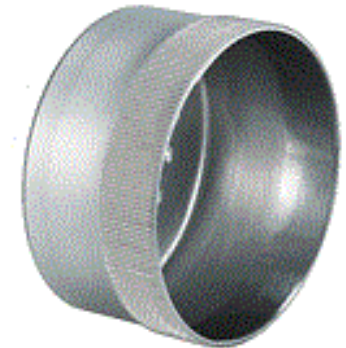

тонкостенное гармоническое волновое зубчатое колесо

SPINEA TWINSPIN® - АССОРТИМЕНТ ПРОДУКЦИИ

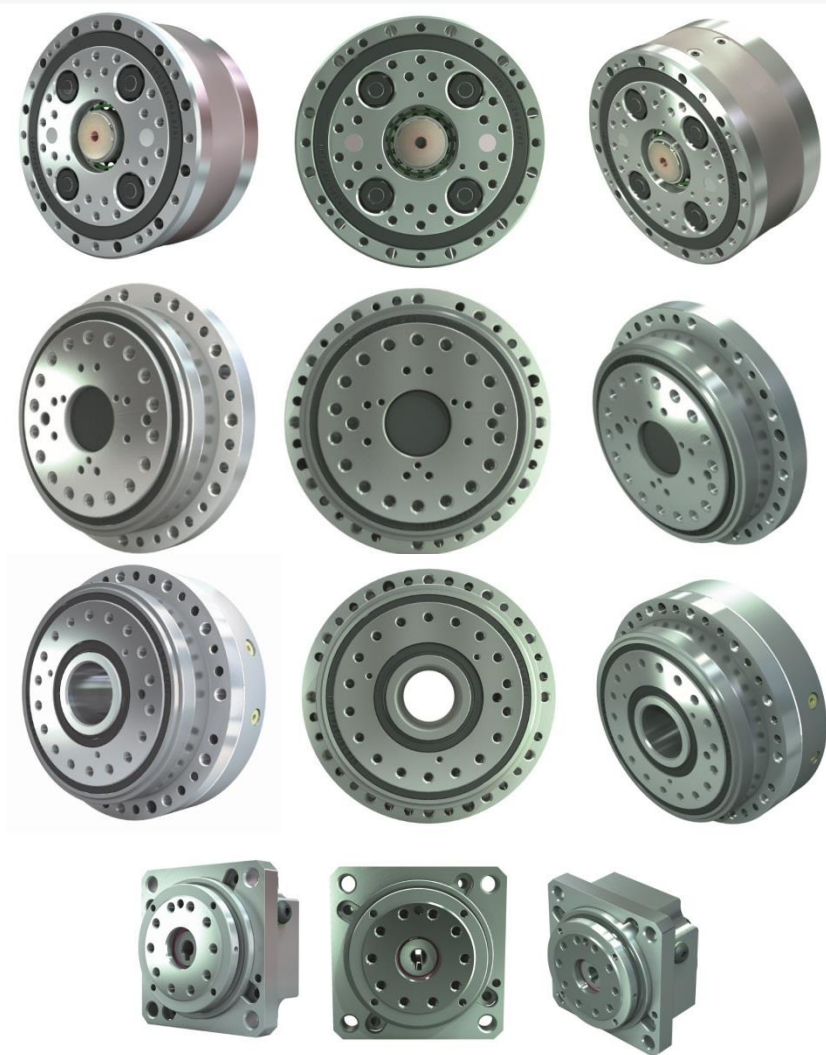

Т серия – стандартная версия высокоточного редуктора TwinSpin с цилиндрическим корпусом.

Е серия – компактный блок с фланцевым корпусом. Представляет оптимизированную подвеску двигателя и рамы.

Н серия – редукторы с полым валом и сквозным отверстием в валу, через которое можно пропустить кабель, трубы и т.д.

М серия – полностью герметичные мини-редукторы с уникальной конструкцией и высокой точностью.

TWINSPIN® - НОВОЕ ПОКОЛЕНИЕ: СЕРИЯ G

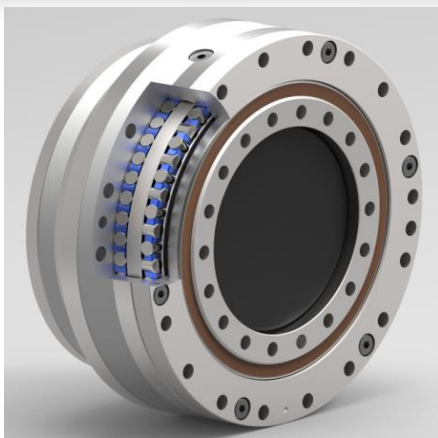
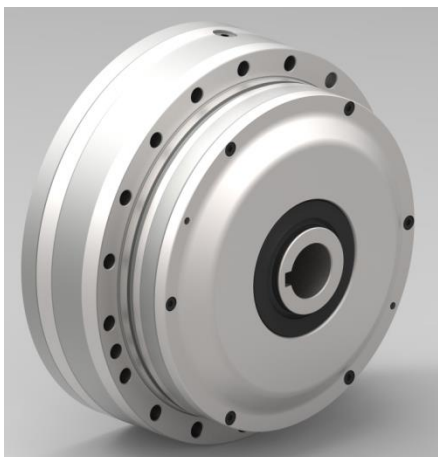
**NEW****TwinSpin G**

G серия – новое поколение высокоточных редукторов TwinSpin с новой конструкцией главного подшипника и улучшенными характеристиками для самых требовательных применений.

Что дает новое поколение редукторов TwinSpin?

- новые возможности применения благодаря новым размерам редукторов
- значительно улучшенные параметры: более высокая плотность крутящего момента, более высокая жесткость наклона, более низкий гистерезис / трение, низкий люфт
- технически совершенный и более эффективный продукт благодаря улучшенному соотношению крутящего момента к весу
- новый дизайн значительно расширяет возможности применения

DRIVESPIN® ВЫСОКОТОЧНЫЕ ПРИВОДЫ

DriveSpin® – DriveSpin® (DS) представляет собой комбинацию высокоточного редуктора TwinSpin® с превосходными механическими свойствами и серводвигателя переменного тока в одном компактном устройстве.

Такие устройства приносят массу преимуществ:

- Более надежное решение: входной вал шестерни и вал двигателя составляют одно целое. Это исключает любые ошибки соединения между редуктором и двигателем (например, шпоночное соединение, ошибки изготовления фланца переходника двигателя и т.д.)
- более компактная конструкция, более короткое в осевом направлении решение, меньший вес
- меньшая входная инерция, но также и общая инерция привода
- простая сборка
- не нужно изготавливать переходник для подключения двигателя
- решение с полым валом и линейным подключением двигателя (т.е. еще более компактное решение)



DRIVESPIN® АССОРТИМЕНТ ПРОДУКЦИИ



DS серия – Электрические поворотные приводы DriveSpin® серии DS, как базовый тип приводов, обеспечивают вращательное движение и передачу выходного крутящего момента с высокой допустимой радиально-осевой нагрузкой и являются наиболее точным и самым точным решением в своей категории.



DSH серия – Электрические приводы с полым валом DriveSpin® серии DSH отличаются небольшой осевой длиной и возможностью использования сквозного отверстия для прокладки кабелей, труб и приводных валов.



DSM серия – Модульные поворотные модули позиционирования DriveSpin® серии DSM обеспечивают контролируемое вращательное движение и передачу крутящего момента с высокой точностью и точностью позиционирования. Выходной фланец модуля позволяет улавливать как радиальные, так и осевые силы.



DSF серия – Серия электроприводов DriveSpin® DSF «flat» отличается чрезвычайно малой осевой длиной с акцентом на сохранение основных характеристик DriveSpin®.

SPINEA рекомендации практического применения в ОПУ

Низкие вибрации и высокая точность позиционирования редукторов TwinSpin® вместе с отличной функциональностью при низких температурах и любых погодных условиях удовлетворяют требованиям для плавного движения и высокого разрешения в широком диапазоне скоростей.

TwinSpin® успешно заменил ранее использовавшиеся приводные решения, такие как гармонические редукторы, планетарные зубчатые передачи, червячные передачи и поворотные кольца



ВОЗМОЖНО ИЗГОТОВЛЕНИЕ ПО ИНДИВИДУАЛЬНОМУ ЗАКАЗУ

Другие области применения

Роботизированные камеры и

краны

Уникальная 5-осевая гироскопическая стабилизация, исключая дрожание и вибрацию камеры во время быстрых или грубых движений, что обеспечивает исключительно плавное изображение.

SPINEA

Преимущества такой системы: высокая динамическая грузоподъемность, малые габариты и устойчивость к вибрациям.



ТОП заказчик

Filmotechnic

Изделие

TS 60-TS200

Мобильные роботы

Редукторы Spinea встроены в механизм рукоятки благодаря компактной и прочной конструкции, высокой точности и исключительной жесткости. Кроме того, редукторы SPINEA также применяются для привода колес, где для преодоления препятствий требуется компактный привод с высокой перегрузочной способностью.

ТОП заказчики

Aunav, Aselsan

Изделие

TS 50 - TS 140



Другие области применения

Гуманоидные роботы

Ожидается, что робот-гуманоид высотой 184 см и весом 85 кг будет выполнять необходимые задачи вместо людей - например, в сложных местах, куда люди не могут легко добраться, таких как места бедствий, космос и т.д. Редукторы SPINEA серии M используются в роботизированных манипуляторах благодаря отличному соотношению размеров и грузоподъемности

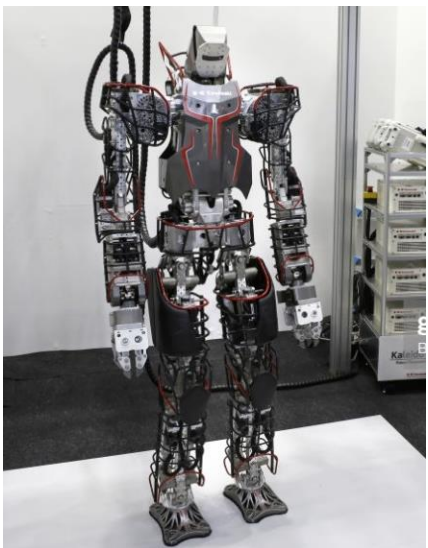

ТОП заказчик

Kawasaki

Изделие

TS 50



Хирургические роботы

Редукторы для роботизированных суставов являются ключевыми компонентами для достижения превосходных характеристик хирургических роботов. Редукторы SPINEA обеспечивают необходимую точность и стабильность траектории движения робота во время операции. Высокая жесткость наших редукторов обеспечивает устойчивое положение роботизированной руки, т.е. создает устойчивую руку хирурга и, в конечном итоге, повышает безопасность пациента и качество операции (устранение потенциальных ошибок)

ТОП заказчик

„конфиденциально“

Изделие

TS 60 - TS70



Другие области применения

Экзоскелет нижних конечностей

Преимущества использования редукторов Spinea:

- Плоская конструкция с высоким передаточным числом и встроенными радиально-осевыми подшипниками обеспечивает компактную конструкцию каркаса
- Высокая грузоподъемность при скручивании и опрокидывании
- Высокая надежность за счет высокой перегрузочной способности редукторов.
- Плавное движение и очень тихий ход



Реабилитационные роботы

Реабилитационные роботы, которые используются в качестве устройств для тренировки ходьбы или других медицинских реабилитационных систем, где ценятся такие ключевые особенности, как компактность, низкий уровень шума и низкий крутящий момент заднего хода редукторов TwinSpin®.



Другие области применения

Измерение аэродинамики в аэродинамической трубе F1

Измерение аэродинамических нагрузок на автомобили F1 на основе потока воздуха в аэродинамической трубе. Зонд с несколькими отверстиями на руке робота измеряет такие параметры потока, как общее давление, направление потока и стабильность потока. Робот имеет особую аэродинамическую конструкцию. Важен редуктор компактной конструкции и высокой жесткости



ТОП заказчик: Sauber F1 Team, Продукция: TS 70 – TS 140

AGV – Автоматизированная управляемая машина

Приводы SPINEA применяются для привода колес AGV. Компактные приводы с небольшой осевой длиной, высоким крутящим моментом и высокой радиальной нагрузочной способностью имеют важное значение для создания компактной конструкции AGV с высокой полезной нагрузкой.

ТОП заказчик
CEIT
Продукция
DS110



СПАСИБО

Станислав Цема
Специалист сегмента
stanislav.cema@spinea.com
www.spinea.com

Официальный партнер в России:
ООО «НПК «НОРДТЕХНО-СПб»
Тел/факс: +7 (812) 376-59-03
info@nordtechno.com
nordtechno@mail.ru
www.nordtechno.com